

ZÄUNE

Lärche natur (aus Lärchenkernholz)

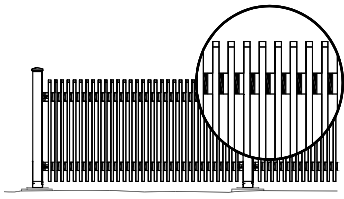

Fertigelement „Toronto“ Lärche

bestehend aus 30 Stk. Profilhölzern ca. 25/52 mm, Latten oben ca. 20 Grad schräg, Lattenabstand ca. 40 mm, auf Riegelbretter 35/78 mm geschraubt (Schrauben durch Deckleiste nicht sichtbar), Elementlänge 199 cm

Zaunlatte „Toronto“ lose

Art.-Nr.	Maße cm H	Stärke mm	Einheit/ Palette	Stückpreis €exkl. USt.	Stückpreis €inkl. USt.
6617	96	25 x 52		165,83	199,00
6619	96	25 x 52		3,93	4,72

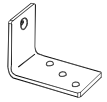

Zaunhalter

für Toronto Elemente, Edelstahl, Set bestehend aus 4 Stk., inkl. Schrauben, zur Befestigung der Zaunelemente Toronto zwischen Vierkantstehern. Der Bodenabstand der Zaunelemente beträgt durch diese Montageart ca. 11 cm!

5486	L x B 55 x 40			7,11	8,53
------	------------------	--	--	------	-------------

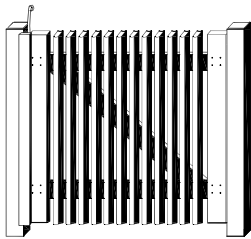

Tor „Toronto“ Lärche

Rahmenstärke 35/78 mm inkl. Deckleiste, inkl. Querstrebe, inkl. Anschlaglatte, ohne Torsteher, ohne Beschläge, bei Torhöhen und Torbreiten unter 80 cm werden 80 cm berechnet

6612				per m2 150,83	per m2 181,00
------	--	--	--	-------------------------	-------------------------

Befestigungsvarianten bei Verwendung von Bodenanker Art.-Nr. 5043:

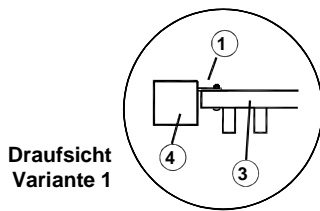

Draufsicht
Variante 1

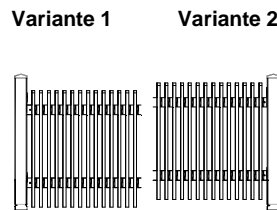

Variante 1 Variante 2

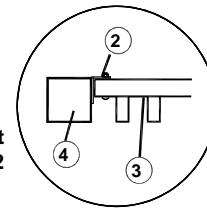

Draufsicht
Variante 2

Befestigung mit Schraublasche 5161
Vorteil: geringer Bodenabstand von ca. 3 cm möglich

Befestigung mit Zaunhalter 5486
Vorteil: Steher und Zaunfeld in einer Flucht

- ① Schraublasche Art.-Nr. 5161 ② Zaunhalter Art.-Nr. 5486 ③ Riegelbrett 35/78 mm ④ Vierkantsteher 90/90 mm

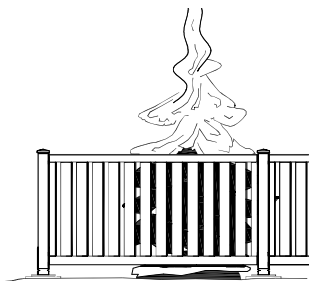

Fertigelement „Rheintal“ Lärche

bestehend aus 12 Stk. Zaunbrettern 19/95 mm stark und 2 Stk. Zaunbrettern außen 19/45 mm, Lattenabstand ca. 52 mm, oben eingefasst mit einem profilierten Rahmen ca. 50/70 mm, unten mit zwei waagrechten Hölzern ca. 15/70 mm verbunden, vorne und hinten dieselbe ansprechende Optik, ohne Steher, ohne Zubehör. Bei Auslieferung auftretende Verdrehungen werden bei Montage mit Schraublaschen Artikel 5161 ausgeglichen!

6613	99 x 191			92,50	111,00
------	----------	--	--	-------	---------------

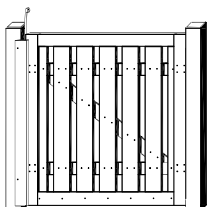







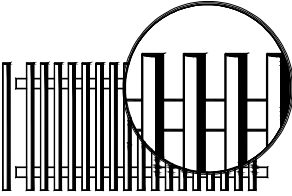
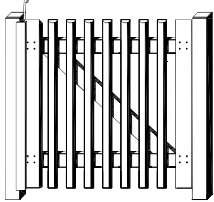
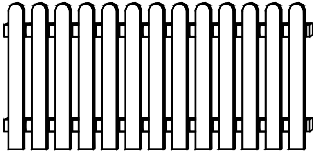
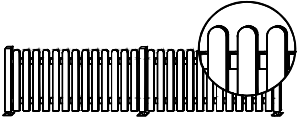
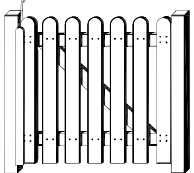
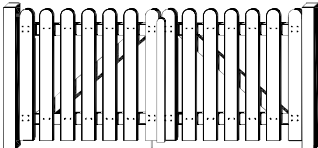
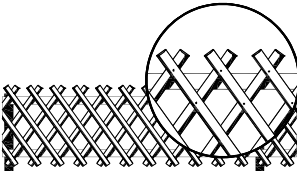
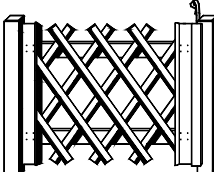

Tor „Rheintal“ Lärche

Rahmenstärke 50/70 mm, inkl. Querstrebe, inkl. Anschlaglatte, ohne Torsteher, ohne Beschläge, bei Torhöhen und Torbreiten unter 80 cm werden 80 cm berechnet,

6612				per m2 150,83	per m2 181,00
------	--	--	--	-------------------------	-------------------------

Weitere Zaunmodelle Lärche natur

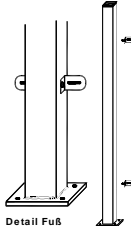
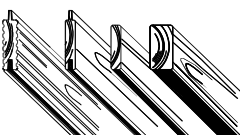
	Art.-Nr.	Maße cm L	Stärke mm	Einheit/ Palette	Stückpreis €exkl. USt.	Stückpreis €inkl. USt.
 <p>Fertigelement „Attersee“ Lärche bestehend aus 17 Stk. Halbrundlatten plus 1 Stk. für Stoß, Staketten oben 15 ° schräg, auf Riegelbretter 35/78 mm geschraubt, Lattenabstand 55 mm, Elementlänge 199 cm</p> <p>Zaunlatte „Attersee“ lose</p> <p>Bei Montage zwischen den Vierkantstehern empfehlen wir den Riegelüberstand zu kürzen!</p>	6605	98,5	25 x 56		69,67	83,60
	6657	98,5	25 x 56		2,60	3,12
 <p>Tor „Attersee“ Lärche Rahmenstärke 45/90 mm, inkl. Querstrebe, inkl. Anschlaglatte, Gartentorverschluss, 1 Paar Bänder m. Aufschraubkegel 60 cm, ohne Torsteher</p>	6615	H x B 98,5 x 100			188,33	226,00
 <p>Fertigelement „Ramsau“ Lärche bestehend aus 13 Stk. Zaunbrettern, Längskanten gerundet, oben halbrund und gefast, Lattenabstand 58 mm, auf Riegelbretter 35/78 mm geschraubt, Elementlänge 199 cm</p>	6600	79	19 x 95		69,67	83,60
	6601	99	19 x 95		77,50	93,00
 <p>Zaunlatten „Ramsau“ Lärche oben halbrund, gefast, gehobelt, Längskanten gerundet</p>	6659	59	19 x 95	200	2,57	3,08
	6660	79	19 x 95	200	3,22	3,86
	6661	99	19 x 95	200	3,73	4,48
	6662	119	19 x 95	200	4,61	5,53
 <p>Tor „Ramsau“ Lärche Rahmenstärke 45/90 mm, Torholm oben halbrund, inkl. Querstrebe, inkl. Anschlaglatte Gartentorverschluss, Bänder mit Aufschraubkegel 60 cm, ohne Torsteher, lichte Weite zwischen den Stehern 104 cm</p> <p>Abbildung: Verschluss links (Ansicht außen)</p>	6610	H x B 79 x 100			188,33	226,00
	6611	99 x 100			197,50	237,00
 <p>Tore nach Maß Lärche Rahmenstärke 45/90 mm, inkl. Querstrebe, inkl. Anschlaglatte, ohne Torsteher, ohne Beschläge, bei Torhöhen und Torbreiten unter 80 cm werden 80 cm berechnet</p> <p>Senkrechtzaun Ramsau, Attersee,</p> <p>Hinweis: Wenn nicht anders angegeben, wird die Querstrebe von oben links nach unten rechts verlaufend montiert (von außen gesehen)</p> <p>Torflügel mit mehr als 150 cm Breite sind als Holzkonstruktion nicht empfehlenswert!</p>	6612				per m ² 150,83	per m ² 181,00
 <p>Jägerzaun Lärche bestehend aus 22 Stk. Halbrundlatten 15 ° abgeschrägt, Elementlänge 250 cm, Maschenweite (rautenförmig) ca. 16/22 cm, ohne Riegelbretter und Steher</p>	6606	60	25 x 56		43,29	51,95
	6608	80	25 x 56		55,79	66,95
 <p>Jägerzauntor Lärche Rahmenstärke 45/90 mm, inkl. Anschlaglatte, Gartentorverschluss, 1 Paar Bänder m. Aufschraubkegel 60 cm, ohne Torsteher</p>	6618	H x B 80 x 100			188,33	226,00

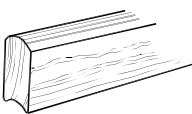
Zaunzubehör Lärche natur		Art.-Nr.	Maße cm L	Stärke mm	Stückpreis €exkl. USt.	Stückpreis €inkl. USt.
  Querschnitt	Riegelbrett Lärche gehobelt, Längskanten gerundet, eine Seite leicht schräg gehobelt, geeignet als Querholz für Senkrechtaun Ramsau, Attersee und Jägerzaun	6670	199	35 x 78	8,16	9,79
		6671	250	35 x 78	10,41	12,49
		6672	400	35 x 78	16,63	19,95
	Rundsteher Lärche Nur auf Anfrage erhältlich!	6883	200	95	14,13	16,95
	Pfostenkappe Lärche für Vierkantsteher 9/9 inkl. Schraube	6629		115 x 115	7,24	8,69
	Vierkantsteher Lärche gehobelt, Längskanten gerundet, vierstielig, oben gefast	6620 6621 6622	85 105 131	90 x 90 90 x 90 90 x 90	11,58 13,56 15,29	13,89 16,27 18,35
 <small>Detail Fuß</small>	Metallsteher verzinkt, mit Bodenplatte ca. 10/10 cm zum Aufdübeln, Kunststoffkappe schwarz als Abdeckung, 4 Winkel zur Elementbefestigung lose beige packt, inkl. Schrauben und Dübel. Lieferzeit auf Anfrage!	9966	110	50 x 50	59,17	71,00
Konstruktionsholz Lärche natur gehobelt, Längskanten gerundet						
 9693 - 9690 - 6664 - 6675	Pfosten Lärche geeignet für Torrahmen	6675	400	45 x 90	22,08	26,50
	Brett Lärche	6664	400	19 x 95	11,96	14,35
	Nut-Feder-Brett Lärche 100 mm Deckbreite, 110 mm Federbreite glatt gehobelt beidseitig geriffelt (so lange der Vorrat reicht)	9690 9693	400 400	20 x 100 30 x 100	4,04 5,83	per lfm. per lfm. 4,85 6,99
	Rankgitterlatte „Florenz“ lose Lärche gehobelt, Längskanten gerundet	9729	L 400	15 x 35	per lfm. 1,46	per lfm. 1,75
	Profilhölzer „Toronto“ Lärche geeignet für Zaunbau, Montage zwischen Vierkantstehern mittels Zaunhalter Art.-Nr. 5484, gehobelt, Kanten gerundet, Verrechnungslänge 200 cm!	9708	192,5	35 x 55	per lfm. 3,21	per lfm. 3,85

ZÄUNE

Fichte/Kiefer druckimprägniert

(wenn nicht anders angegeben, Holzart Fichte)

Senkrechtzäune aus Staketen

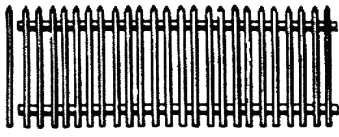

Fertigelement „Jägersee“

bestehend aus 17 Stk. Jägersee-Staketen plus 1 Stk. für Stoß, auf Riegel 8 cm stark aufgenagelt, Lattenabstand ca. 50 mm, Länge 200 cm, **Staketen lose siehe Seite 57!**

Art.-Nr.	Maße cm H	Stärke mm	Einheit/ Palette	Stückpreis €exkl. USt.	Stückpreis €inkl. USt.
3545	98	55		28,57	34,28

Jägerzaun – Scherengitter

Durch entsprechendes Ziehen der Felder ist jede Zwischenhöhe erzielbar.

Preise ohne Querriegel und Steher. Montagetipps siehe Seite 17.

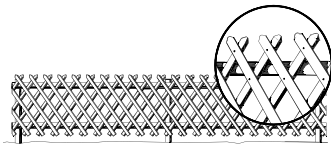

Jägerzaun „Original“

aus halbrunden Staketen, oben gekegelt, in starker Ausführung, Lattenstärke 57 mm, Elementlänge 250 cm, Maschenweite (rautenförmig) ca. 16/20 cm, ohne Riegel (Querhölzer) und ohne Steher

**Preisgünstige Jägerzaunmodelle
siehe Seite 57.**

Art.-Nr.	Maße cm H	Stärke mm	Einheit/ Palette	Stückpreis €exkl. USt.	Stückpreis €inkl. USt.
0076	60	57		per Stk. 30,46	per Stk. 36,55
0096	80	57		37,63	45,15
0116	100	57		49,96	59,95
0136	120	57		55,54	66,65

Senkrechtzäune

Montagetipps siehe Seite 18 – effektive Lattenlänge ca. **1 cm kürzer**

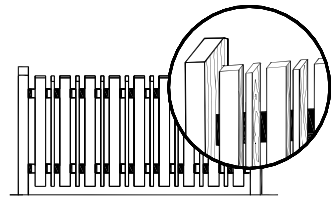

Fertigelement Chiemsee

bestehend aus 8 Stk. Latten 30/50 mm bzw. 9 Stk. Bretter 21/95 mm stark, oben 45 ° abgeschrägt, auf Riegelbretter 35/78 mm von hinten geschraubt, Lattenabstand ca. 50 mm, Länge 200 cm, ohne Steher, dazupassende Vierkantsteher: Steher Bodensee Art.-Nr. 4900

3549	99	21/50		82,50	99,00
3556	99	21 x 95		3,05	3,66
3555	99	30 x 50		2,38	2,85

Brett „Chiemsee“ lose Latte „Chiemsee“ lose

Fertigelement „Bodensee“

bestehend aus 16 Stk. Staketen oben 45 ° schräg mit dreieckigem Querschnitt, auf Riegelbretter 35/78 mm geschraubt, Lattenabstand ca. 60 mm, Länge 200 cm, ohne Steher

3548	79	65		47,64	57,17
3547	99	65		56,32	67,58
9962	59	65		1,66	1,99
0048	79	65		1,96	2,35
0047	99	65		2,34	2,81
4900	115	90 x 90		12,63	15,15
4901	95	90 x 90		10,70	12,84

Latte „Bodensee“ lose

Latten mit 59 cm – so lange der Vorrat reicht!

Vierkantsteher „Bodensee“

oben 45 ° schräg, gehobelt, Längskanten gerundet





Zaunlatten „Inntal“

Latten 21/95 mm stark, gehobelt, Längskanten gerundet, oben halbrund und gefast, Bedarf je lfm. 7 Stück bei 48 mm Lattenabstand

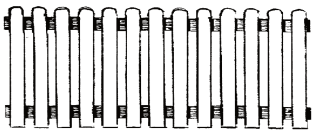

3534	60	20 x 95	200	2,13	2,56
3515	80	20 x 95	200	2,67	3,20
3533	90	20 x 95	200	2,75	3,30
3516	99	20 x 95	200	3,11	3,73
3517	120	20 x 95	200	3,56	4,27
3518	160	20 x 95	200	4,63	5,55

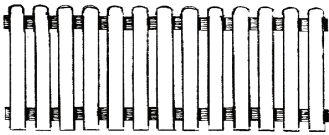
!! Wir fertigen gerne auch Sondergrößen an – Preise erhalten Sie auf Anfrage !!

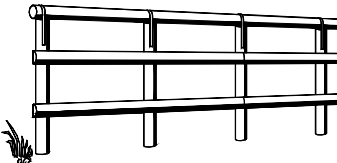
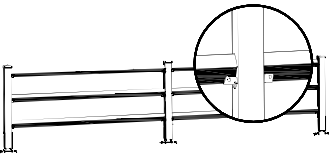
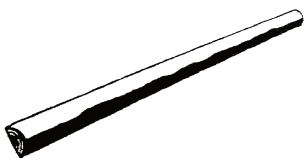
Weitere Zaunmodelle		Art.-Nr.	Maße cm L	Stärke mm	Einheit/ Palette	Stückpreis €exkl. USt.	Stückpreis €inkl. USt.
	Fertigelement „Inntal“ bestehend aus 13 Stk. Inntalbrettern 80 cm hoch bzw. 100 cm hoch, auf Riegelbretter 35/78 mm geschraubt, Lattenabstand ca. 55 mm, Länge 200 cm	3520	80	20 x 95		53,33	63,99
		3530	99	20 x 95		57,76	69,31
	Fertigelement „Schönbrunn“ bestehend aus 16 Stk. Inntalbrettern, auf Riegelbretter 35/78 mm geschraubt, Zaunhöhe: 100 cm hoch auf 85 cm seitlich abgesenkt, Lattenabstand ca. 58 mm, Länge 250 cm, ohne Steher	3527	85/100	20 x 95		65,58	78,69
	Fertigelement „Mölltal“ bestehend aus 13 Stk. Mölltalbrettern 100 cm hoch, auf Halbrundriegel 7 cm stark geschraubt, Lattenabstand ca. 60 mm, Länge 200 cm	3525	100	15 x 94		41,05	49,26
	Zaunlatten „Mölltal“ Latten 15/94 mm stark, gehobelt, Längskanten gerundet, oben halbrund, Bedarf je lfm. 7 Stück bei 49 mm Lattenabstand	3550	80	15 x 94	200	1,47	1,76
		3551	100	15 x 94	200	2,07	2,48
		3552	120	15 x 94	200	2,55	3,06
	Fichtenbohlenzaun Er prägt ein klares, elegantes Bild. Parallel besäumt, 23 mm stark, Oberfläche mit feinem Sägeschnitt	4994	L x B 400 x 12	23	20	9,38	11,26
		4996	400 x 15	23	20	13,03	15,64
	Rundholzzaun Kann in verschiedenen Höhen angefertigt werden, z.B. bei 100 cm Höhe werden benötigt: Rundsteher 170 cm lang, 10 cm stark Palisade (Rundholz) 400 cm lang, 10 cm stark Querriegel 400 cm lang, 10 cm stark Metallbügel f. 10 cm Holz mit 5 Bohrungen (ohne Schrauben)	1610	170	100	50	9,80	11,76
		2411	400	100	50	28,62	34,34
		3140	400	100	100	11,08	13,29
		5230	34	3		10,29	12,35
	Kantholzzaun Kann in verschiedenen Höhen angefertigt werden, z.B. bei 100 cm Höhe werden benötigt: Vierkantsteher 105/9/9 cm Vierkantsteher 198/7/7 cm Pfostenanker mit Bodenplatte Halterung für Kantholz 7/7 cm, verzinkt Pfostenkappe verzinkt 9/9 cm	4911	105	90	20	10,70	12,84
		4620	198	70	20	10,71	12,85
		5043	25	90		17,50	21,00
		5207	4,5	3		2,50	3,00
		5294		9	10	4,71	5,65
Zaunzubehör 	Riegel (Querhölzer) halbrund gefräst, besonders geeignet als Querholz für Scherengitterzäune und Senkrechtzäune Jägersee und Mölltal. Weitere Riegel siehe Seite 57.	3730	300	70	100	4,48	5,37
		3740	400	70	100	7,35	8,82
		3820	200	80	100	4,33	5,20
		3830	300	80	100	6,36	7,63
		3840	400	80	100	8,63	10,35
		3120	200	100	100	6,43	7,71
		3125	250	100	100	8,09	9,71
		3130	300	100	100	9,45	11,34
		3140	400	100	100	11,08	13,29

Zaunzubehör

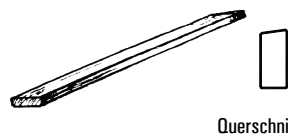

Riegelbretter

gehobelt, Längskanten gerundet,
eine Seite leicht schräg gehobelt,
besonders geeignet als Querholz für
Senkrechtzäune Modell Inntal u. Bodensee

Art.-Nr.	Maße cm L	Stärke mm	Einheit/ Palette	Stückpreis €exkl. USt.	Stückpreis €inkl. USt.
3713	195	35 x 78	50	6,50	7,80
3712	250	35 x 78	50	8,03	9,63
3711	300	35 x 78	50	9,34	11,21
3710	400	35 x 78	50	12,97	15,56

Querschnitt



Rundsteher

Fichte perforiert (feine Einstiche für optimale
Imprägniermittelaufnahme).
Bei Kiefernholz ist eine Perforierung nicht
notwendig. Wird der Steher gekürzt,
Abdeckkappe Art.-Nr. (5298) verwenden.
Weitere Steher siehe Seite 57.

1510	150	100	50	8,46	10,15
1610	170	100	50	9,80	11,76
2010	200	100	50	11,61	13,93
2510	250	100	50	14,47	17,36



Rundsteher

aus Kiefer/Lärche,
So lange der Vorrat reicht!
Palisaden/Rundhölzer siehe Seite 51.

2012	200	100		10,41	12,49
------	-----	-----	--	-------	--------------

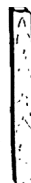

Vierkantsteher

Fichte, gehobelt, Längskanten gerundet,
vierstielig, oben abgefast, kerngetrennt

4908	75	90 x 90	20	8,26	9,91
4910	95	90 x 90	20	10,08	12,09
4911	105	90 x 90	20	10,70	12,84
4912	120	90 x 90	20	12,98	15,57
4913	131	90 x 90	20	13,41	16,09
4915	161	90 x 90	20	14,49	17,39
4918	185	90 x 90	20	17,16	20,59
4620	198	70 x 70	20	10,71	12,85

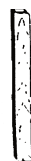

Torsteher

Fichte gehobelt, vierstielig, kernfrei,
Längskanten und oben gefast

4240	100	110 x 110		15,68	18,81
4250	200	110 x 110		27,83	33,40



Vierkantsteher

oben gerundet und gefast, gehobelt,
Längskanten gerundet, vierstielig, kernfrei

4892	100	90 x 90		10,19	12,23
------	-----	---------	--	-------	--------------



Pfostenkappe aus Holz

Ausführung in Erle
für Vierkantsteher 9 x 9 cm, inkl. Schraube

4297		115 x 115		7,71	9,25
------	--	-----------	--	------	-------------



Zierkugel mit Brettchen

Ausführung in Erle
für Vierkantsteher 9 x 9 cm
An der Oberfläche entstehen Risse!

	Kugel Ø in cm	Brettchengröße in cm			
4295	9	11 x 11		13,38	16,06



Zierkugel für Steher 9/9 cm

aus Metall feuerverzinkt
aus Edelstahl
aus Kupfer

5295	8		6	7,71	9,25
5293	8		10	14,58	17,50
5297	8		10	18,83	22,60



Pfostenkappe für Steher 9/9 cm

aus Metall feuerverzinkt
aus Edelstahl
aus Kupfer

5294			10	4,71	5,65
5292			10	6,86	8,23
5290			10	8,30	9,96

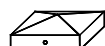

Pfostenkappe für Steher 12/12 cm

aus Metall feuerverzinkt

5291			10	6,86	8,23
------	--	--	----	------	-------------



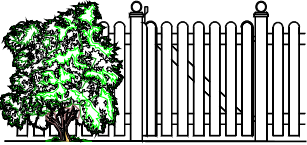
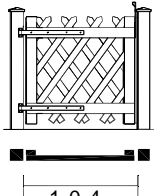
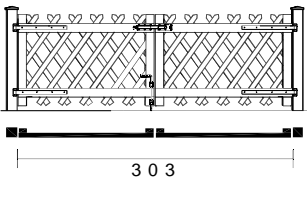
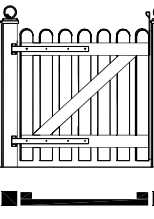
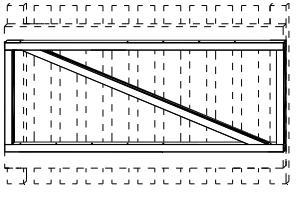

Pfostenkappe für Rundsteher 8 und
10 cm Ø aus Metall feuerverzinkt

5300	8		10	5,58	6,69
5298	10		10	6,42	7,70

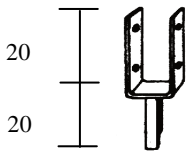
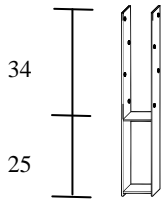
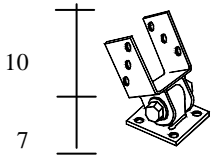
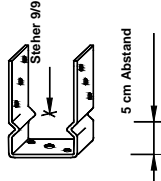
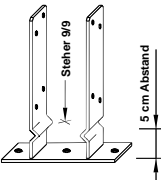
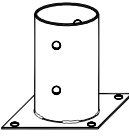
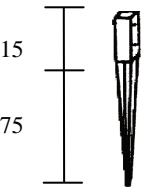
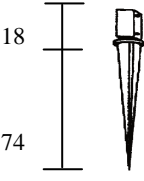
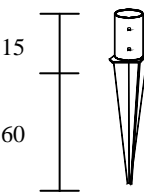
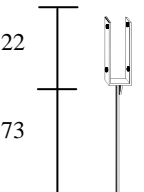
Tore	Art.-Nr.	Maße cm H x B	Stückpreis €exkl. USt.	Stückpreis €inkl. USt.
 <p>Abbildung: Gehtor Inntal (Ansicht von außen) Art.-Nr. 4085</p> <p>Bestellhinweise siehe Seite 17.</p>	<p>Tore nach Maß Rahmenstärke 45/90 mm, inkl. Anschlaglatte, ohne Beschläge, ohne Torsteher, bei Torhöhen und Torbreiten unter 80 cm werden 80 cm berechnet</p>			
 <p>(Ansicht von innen)</p>	<p>Jägerzauntor normale Ausführung (50 mm), inkl. Anschlaglatte sowie 1 Paar Bänder mit Aufschraubkegel 60 cm, 1 Stück Gartentorverschluss, Beschläge lose beige packt, ohne Torsteher</p>	<p>4001 80 x 100 4002 100 x 100</p>	<p>122,50 130,83</p>	<p>147,00 157,00</p>
 <p>(Ansicht von innen)</p>	<p>Doppeltore Zaunmodell: Jägerzaun 5 cm Jägerzaun 5 cm Inntal Jägersee 5 cm Aufpreis für Bogen (15 cm nach oben) für Artikel 4072 und 4078, inkl. Anschlaglatte sowie 2 Paar Bänder mit Aufschraubkegel 80 cm, 1 Stück Doppeltorüberwurf, 1 Stück Feststeller, Beschläge lose beige packt, ohne Torsteher</p>	<p>4005 80 x 300 4006 100 x 300 4072 100 x 300 4078 98 x 300 4092</p>	<p>312,50 328,33 378,33 369,17 122,50</p>	<p>375,00 394,00 454,00 443,00 147,00</p>
 <p>(Ansicht von innen)</p>	<p>Senkrechtauntor inkl. Querstrebe, inkl. Anschlaglatte sowie 1 Paar Bänder mit Aufschraubkegel 60 cm, 1 Stück Gartentorverschluss, Beschläge lose beige packt, ohne Torsteher und Zierkugel Zaunmodell: Inntal Jägersee 5 cm Aufpreis für Bogen (15 cm nach oben)</p>	<p>4071 100 x 100 4077 98 x 100 4091</p>	<p>151,67 151,67 44,63</p>	<p>182,00 182,00 53,56</p>
 <p>Flügelbreiten bis max. 300 cm möglich!</p>	<p>Metallrahmen zur Stabilisierung des Holztores. Bestehend aus Formrohr 40/40 mm stark, feuerverzinkt. Montage erfolgt zwischen den waagrecht Rahmenhölzern des Holztores, ohne Bänder, ohne Verschluss, ohne Holzkonstruktion. Dazupassende Bänder und Verschlüsse siehe Seite 14.</p>	<p>7900 Maße Eisenrahmen 60 x 150</p>	<p>per Stk. 372,50</p>	<p>per Stk. 447,00</p>

Beschläge verzinkt Δ = inkl. Schrauben, □ = inkl. Schrauben und Dübel		Art.-Nr.	Maße cm L	Stückpreis €exkl. USt.	Stückpreis €inkl. USt.
	<p>Große Mauerlasche mit T-Profil, Innenlichte 9 cm, mit Torx 8/50 mm, bei bestehenden Fundamenten mindestens 52 mm Lochdurchmesser erforderlich</p>	5002	40	11,66	13,99
	<p>Pergolalasche zum Einbetonieren, Innenlichte 9 cm, mit Torx 8/80 mm</p>	5051	59	41,66	49,99
Montagerichtung beachten - siehe Seite 39!					
	<p>Pfostenanker mit beweglichem Oberteil für schräge Mauern, □ Innenlichte 9 cm, inkl. Stahlanker 8 mm bzw. Torx 8/80 mm, mit Ringschlüssel 30 mm fixierbar, Bodenplatte: 10 x 10 cm</p>	5048	17	23,96	28,75
	<p>Pfostenanker zum Aufdübeln, Innenlichte 9 cm, □ inkl. Stahlanker 10 mm bzw. Torx 8/60 mm Unterkante Holzsteher: 5 cm Abstand zum Boden, empfehlenswert für Zäune bis 100 cm Höhe</p>	5044	15	11,27	13,52
	<p>Pfostenanker mit Bodenplatte zum Aufdübeln, Innenlichte 9 cm, □ inkl. Stahlanker 10 mm bzw. Torx 7/50 mm, Bodenplatte: 6,5 x 21 cm, Unterkante Holzsteher: 5 cm Abstand zum Boden Vorteil: Konstruktiver Holzschutz, schnelles Abtrocknen möglich</p>	5043	25	17,50	21,00
<div style="border: 1px solid black; padding: 2px; display: inline-block;">NEU</div> 	<p>Pfostenanker mit Bodenplatte zum Aufdübeln, für Rundhölzer 10 cm Ø, Bodenplatte: 15 x 15 cm, inkl. Stahlanker 10 mm bzw. Torx 8/50 mm, geeignet für Zaunhöhen bis 100 cm</p>	5615	15	14,88	17,85
	<p>Bodenhülse für Steher 9 x 9 cm, mit Torx 8/50 mm</p> <p>Einschlagwerkzeug aus Kunststoff für Bodenhülse 9 x 9</p>	5600	90	11,43	13,72
	<p>Bodenhülse mit beweglichem Oberteil zum genauen Einjustieren des Vierkantstehers 9 x 9 cm, mit Torx 8/50 mm</p>	5601	92	20,50	24,60
	<p>Bodenhülse für Rundhölzer 10 cm Ø, mit Torx 8/50 mm</p>	5606	75	23,99	28,79
	<p>U-Bügel mit Eisendorn zum Einbetonieren, für Steher 9 x 9 cm, Torstahl mit ca. 22 mm Ø gespitzt, mit Torx 8/80 mm</p>	5605	95	29,17	35,00

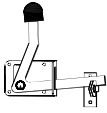
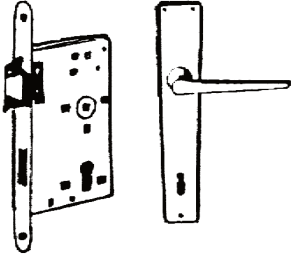
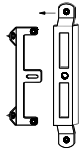
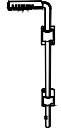
△ = inkl. Schrauben, □ = inkl. Schrauben und Dübel		Art.-Nr.	Maße cm L	Stückpreis €exkl. USt.	Stückpreis €inkl. USt.
	Steheträger zum seitlichen Andübeln, für Steher 9 x 9, □ inkl. Stahlanker 8 mm und Torx 8/50 mm	5620	15	19,81	23,77
	Schraublasche mit Dübel für Befestigung des Riegels zwischen den Mauerpfeilern, Größe ohne Schraube 55/30 mm, □ Schraublasche ohne Dübel für Befestigung des Riegels zwischen den Holzstehern, △	5160 5161	10 10	3,78 2,54	4,53 3,05
Bei der Montage wird nur eines der beiden Löcher benötigt (je nach Zaunmodell). Bei starkem Schneedruck empfehlen wir Art.-Nr. 5220 bis 5226.					
	Zaunhalter Set Metall verzinkt, Set bestehend aus 6 Stk., △	5483	4 x 6	Set 5,33	Set 6,40
	Zaunhalter Set Edelstahl Set bestehend aus 6 Stk., △	5484	4 x 6	Set 10,29	Set 12,35
	Doppelaushängehaken für Querriegel, △	5200	10,5	10,16	12,19
	Doppelaushängehaken für Riegelbretter, △	5201	6,0	4,57	5,48
	End-Aushängehaken für Querriegel, △	5210	4,0	4,53	5,44
	End-Aushängehaken für Riegelbretter, △	5211	4,0	4,53	5,44
	Art.-Nr. 5220	Aushängehaken für Querriegel rechts, △	5220	6,54	7,85
		Aushängehaken für Querriegel links, △	5225	6,54	7,85
	Art.-Nr. 5226	Aushängehaken für Riegelbretter rechts, △	5221	6,54	7,85
		Aushängehaken für Riegelbretter links, △	5226	6,54	7,85
	Halterung für Kantholz für Hölzer mit 70/70 mm Stärke, ca. 3 mm stark, verzinkt, △	5207	4,5 x 4,5	2,50	3,00
	Zaunriegelbeschlag für Querriegel und Riegelbretter geeignet, zur Befestigung am Rundsteher 10 cm Ø, △ So lange der Vorrat reicht!	5202 5212	L x B 18,0 x 7 doppelt 10,7 x 7 einseitig	6,83 5,74	8,19 6,89
	doppelt einseitig Draufsicht				
	Doppeltorüberwurf verzinkt, △ 1 cm Abstand zwischen den Torflügeln erforderlich!	5426	42	21,41	25,69
	Gartentorverschluss (Abstand vom Tor zum Torsteher 3 cm) Toransicht von außen, △ ein Zaunbrett dient als Anschlag für den Torflügel Montagetipp siehe Seite 17!	5410	41	17,16	20,59

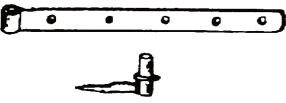
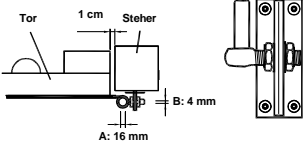
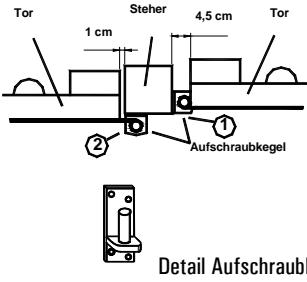
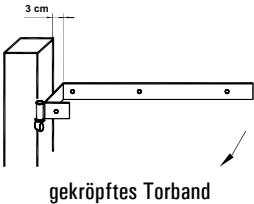
Δ = inkl. Schrauben, □ = inkl. Schrauben und Dübel	Art.-Nr.	Maße cm L	Stückpreis €exkl. USt.	Stückpreis €inkl. USt.
 <p>Gartentorfall verzinkt, Grundplatte 83 x 80 mm, beidseitig verwendbar, Δ</p>	5411	16	11,66	13,99
 <p>Schlösser inkl. Ausfräsung und Einbau im Torrahmen (wahlweise links oder rechts).</p> <p>Schloss mit Drücker Alu-Neusilber, rechts oder links montiert (von außen gesehen), inkl. 1 Stk. Schlüssel</p> <p>Zylinderschloss ohne Zylinder (30/30 mm Mitte Sperrnase links/rechts), mit Drücker, Alu-Neusilber, rechts oder links montiert (von außen gesehen)</p>	5460		56,63	67,95
 <p>Anschlag für Schloss verstellbar, Δ 1,5 cm Abstand vom Steher bis zum Tor, für den Schließriegel (versperrtes Schloss) ist der Steher geringfügig auszunehmen.</p>	5451	19	13,29	15,95
 <p>Feststeller mit Kunststoffgriff, Δ inkl. 2 Stk. Holzplättchen zur einfacheren Montage</p>	5419	40	22,46	26,95
 <p>Gegenstück für Feststeller zum Einkleben in den Bodenbelag, ein Federdeckel verschließt die Öffnung für den Torfeststeller automatisch</p>	5422	für Bohrung 22 mm Ø	8,58	10,29
 <p>Torbänder mit Dübelkegel, □ Torbänder mit Dübelkegel, □ Torbänder mit Dübelkegel, □ 3 cm Abstand vom Tor zum Steher</p>	5262	60	Paar 36,72	Paar 44,06
 <p>Torbänder mit Aufschraubkegel verstellbar, Δ zur Montage auf der Steherrückseite geeignet, verstellbar im Bereich A: 16 mm B: 4 mm</p>	5268	60	56,63	67,95
 <p>Torbänder mit Aufschraubkegel, Δ Torbänder mit Aufschraubkegel, Δ Abstand vom Tor zum Steher 4,5 cm bei Art.-Nr. 5266 bzw. 6,5 cm bei Art.-Nr. 5286 bei Montage auf der Steherinnenseite ① bzw. 1 cm auf der Steherrückseite ②.</p> <p>Detail Aufschraubkegel</p>	5266	60	Paar 36,72	Paar 44,06
 <p>Torbänder mit Dübelkegel gekröpft, Δ geht nach außen auf, 3 cm Abstand vom Tor zum Steher</p> <p>gekröpftes Torband</p>	5267	60	41,63	49,95